

U4B_{pro}

Portable Battery

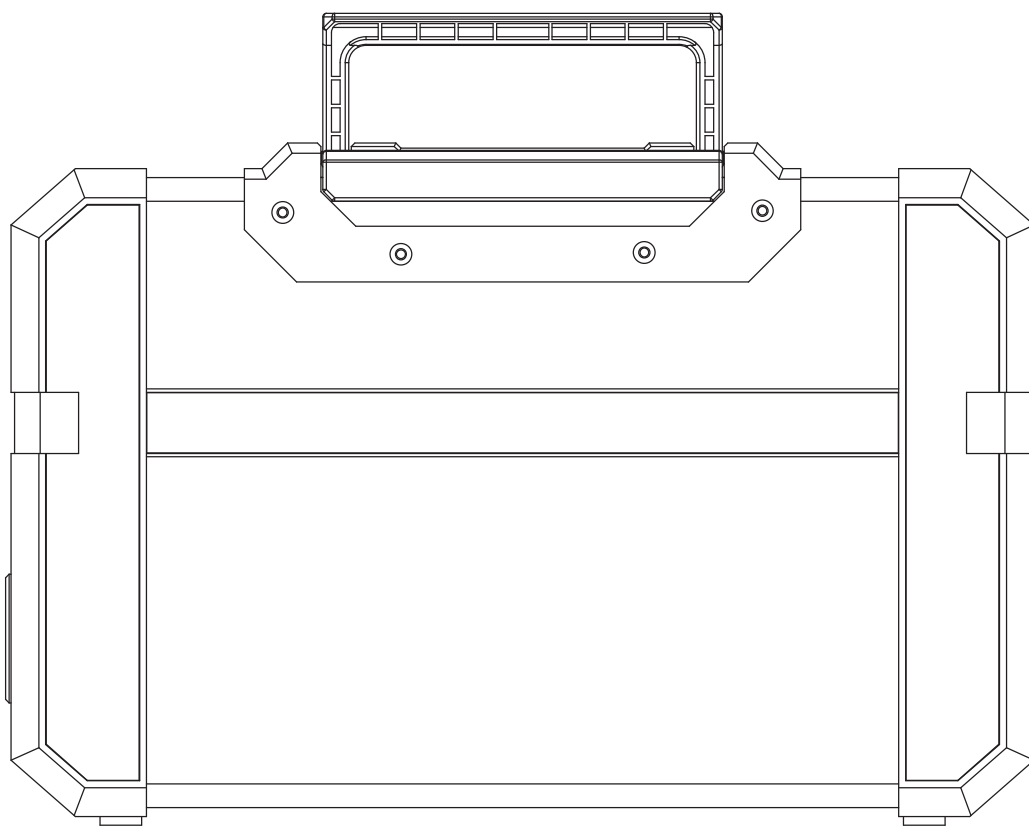

取扱説明書

太陽光パネル充電対応ポータブルバッテリー

U4B710

はじめに

この度は、U4Bpro 太陽光パネル充電対応ポータブルバッテリー U4B710をお買い上げいただき、誠にありがとうございます。

本製品は、非常時やアウトドア・屋外作業などで電源を必要とする場合に、電源を供給できます。DC直流出力、USB出力、AC交流出力をサポートし、お客様のパソコンや電器、照明器具などに電源供給を行うことができます。

ご使用の際は本取扱説明書をお読みの上、正しく安全にお使いください。

ご使用前に「安全上のご注意」を必ずお読みください。

本製品はインバーターを内蔵し、純正弦波の出力を供給します。

ほとんどの家庭用電気製品に対応し450Wまで稼働することが可能です。本製品は緊急・非常用、アウトドア用の用途で使用することを想定しており、通常の家計用交流電力の代わりとしての長期使用には適しておりません。

目次

安全上のご注意（必ずお守りください）	1
お取扱いのご注意・メンテナンス	2
各部の名前と主な機能	3
操作方法 DC12V 電源に電力供給する	4
操作方法 AC（交流）電源に電力供給する	5
操作方法 USB 対応機器を充電する	6
操作方法 本製品を充電する	7
製品仕様	8
保証書	9

安全上のご注意（必ずお守りください）



この表示は、してはいけない禁止行為です。



この表示は、実行しなければならない内容です。



警告

「死亡や重傷を負うおそれがある内容」です。



本機を湿気や雨水が当たる場所に置かないでください。ショートや発熱により、火災・感電の原因になります。



指定以外の電源は使用しないでください。故障・発熱・発火の原因になります。



ぬれた手で、電源プラグの抜き差しはしないでください。感電する危険性があります。



本機をお客様自身で分解、改造、修理を行わないでください。故障、発火、感電の原因となります。



本機にはバッテリーが内蔵されておりますので、本機を家庭ごみとして廃棄しないでください。衝撃が加わると破裂・発火してたいへん危険です。



お客様自身で本機のバッテリーの交換は行わないでください。交換は販売店にご依頼ください。



注意

「軽傷を負うことや、財産の損害が発生するおそれがある内容」です。



外部から強い衝撃を与えたり落としたりしないでください。故障の原因になります。



異常に温度が高くなる場所、直射日光が当たる場所に置かないでください。温度が高くなりすぎて火災の原因になることがあります。



油煙や湯気の当たる場所、湿気やほこりの多い場所に置かないでください。火災・感電の原因になることがあります。



本機をお子様が誤って使用しないよう充分ご注意ください。決しておもちゃ代わりにさせないようご注意ください。



本機を硬貨、アクセサリ、鍵などの金属品と一緒に保管しないでください。ショートをおこす恐れがあります。



本機の使用および充電中は、タオルや衣類などの布でおおわないでください。



本機の充電は、既定の充電時間を超えて行わないでください。充電が完了したら電源アダプターの接続をはずしてください。



本機に海外の異なる電圧仕様のものなど、対応していない電気製品は接続しないでください。

U4Bpro 太陽光パネル充電対応ポータブルバッテリー U4B710 お取り扱いのご注意

！ ご使用になる前に、必ずこの取扱説明書をご覧ください、正しくご使用ください。

初めてご使用になる前に、必ず充電してください。

！ 本機は充電用電池を内蔵しています。本製品開封後初めてご使用になる前に必ず充電してください。
工場出荷前に充電してありますが、長距離の輸送や長時間の保管により電池は自然に放電し、電力不足を起こしている場合があります。
電池寿命をできるだけ長く保つため、必ずこれらの動作をおこなってください。

充電は定期的に行ってください。

！ 本製品を長期間ご使用にならない場合は、保管する前にフル充電をおこなってください。
なおかつ、毎月1回は充電し、電池の使用寿命を確保するとともに、最適な機能を維持するようにしてください。
長期間ご使用にならなかった後で再び使用する前に、フル充電をおこなってください。
電源をオフしてからフル充電を行うことをお勧めします。
電池寿命を延ばすため、本製品使用後も再度フル充電をおこなってください。

使い終わったら、必ず電源を切ってください。

！ 充電用電池の過剰放電や劣化を防ぐため、および電池寿命を確保するために、使い終わったら必ず電源を切ってください。

充電完了後は、すみやかにコンセントとの電源接続を切ってください。

！ 過剰に充電をしないために、充電が完了したらすみやかに本機とACアダプター、コンセントとの接続を切ってください。

充電中は本機が熱くなりますが、異常ではありません。

！ 充電中は本機が熱くなりますが、異常ではありません。発熱している可能性を考慮し、取扱いを行って下さい。

バッテリーの交換・リサイクルおよび廃棄について

バッテリーの交換は、販売店にご連絡ください。

！ バッテリーの寿命による交換の際は、お客様自身で分解・改造はせずに、販売店までご連絡ください。

リサイクル・廃棄する場合は、お住まいの地域の自治体の指示に従ってください。

！ 本製品は家庭ごみとしては処分できません。安全にリサイクル・廃棄するためには販売店またはお住まいの地域の自治体にご連絡ください。その際はリチウム電池が含まれていることをお伝えください。

各部の名前と主な機能

【上面】

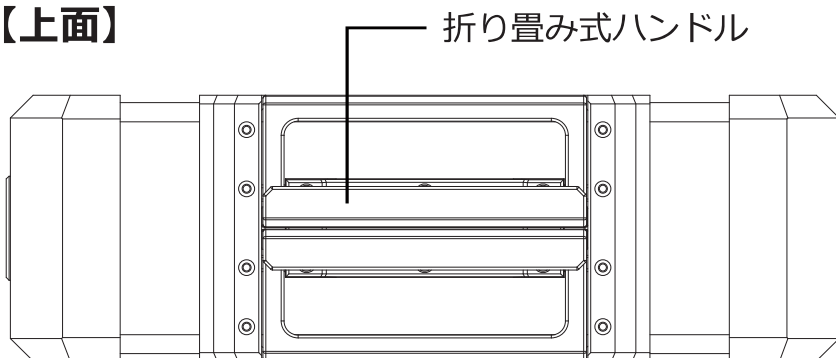

【右面】

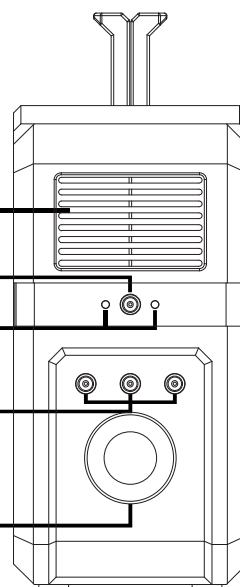

放熱換気口

DC充電入力

充電表示ランプ

5.5mm DC出力：
9~12.6V/10A (15A最大)

シガーライター出力：
9~12.6V/10A (15A最大)

【左面】

LED表示

電源スイッチ

USB Type-C 40W出力
5V/9V/12V/15V/20V, 2A (最大)

USB 5V / 2.1A出力

AC100Vコンセント

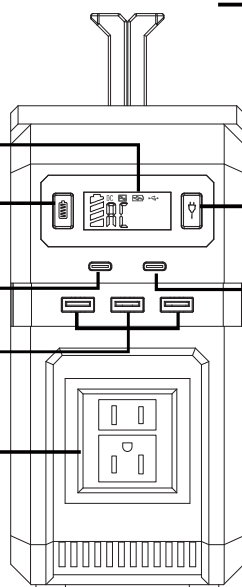

AC交流スイッチ

USB Type-C 15.5W出力
5V/3.1A (最大)

【LED表示】

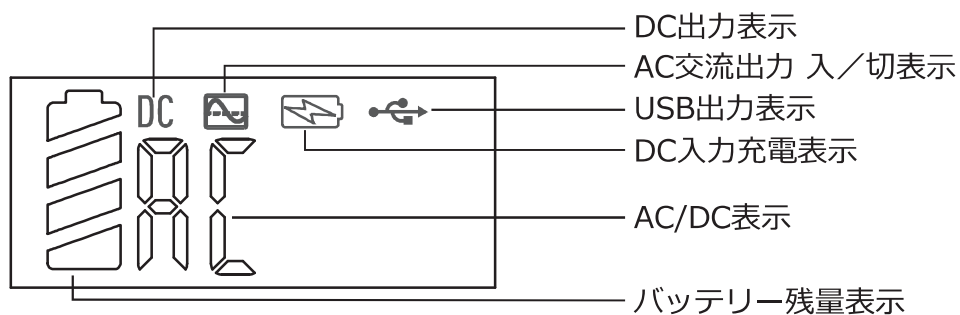

■ 本製品でDC12V電源に電力供給する

- 本製品の5.5mmDC12V出力端子に接続するだけの簡単操作で電力供給が可能です。本製品のDC定格出力は120W、最大180W。
- **ご注意：**DC 12 V電源や照明機器のインターフェースがDC 5.5メスのインターフェース（電源プラグの外径：5.5mm）であるかどうかを確認してください。異なる場合は本製品のDC出力に接続できません。対応するコンバーター等を別途ご用意ください。
- **保護モード（ショート・過剰出力保護）：**DC出力でショートや過剰出力（負荷180W以上）が発生した場合、DC出力が自動的にシャットダウン状態になります。負荷の原因となる機器を取り外し、再起動を行ってください。

※本製品のDC出力の電圧範囲は9V~12.6V、電流最大出力は15Aです。電池の特性として、DC出力の電圧は電池残量の減少に伴い低下していきます。接続された機器が充電安定機能を持たない場合、入力電圧が低くなりシャットダウンする可能性があります。その場合は機器の接続を切り、直ちに本製品を充電してください。

【右面】

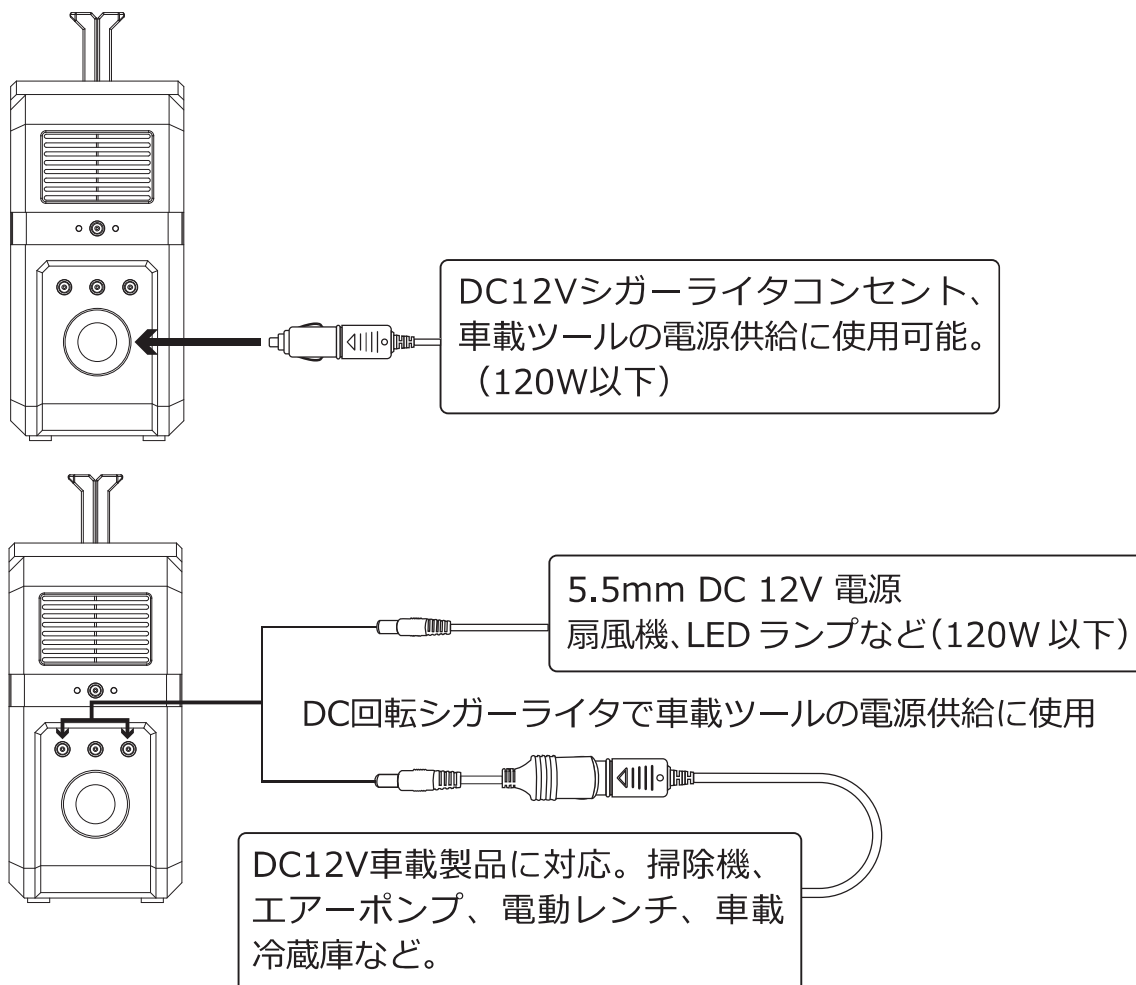

■ 本製品でAC（交流）電源に電力供給する

- 電気製品の電源ケーブルのプラグを本製品の AC コンセントに接続し、AC 交流スイッチを入れると電力供給できます。
- 警告：本製品の使用前に、接続する電気製品の規格と電圧・電流が本製品に対応するかを確認してください。海外の異なる電圧仕様のものなど、対応していない電気製品は接続しないでください。



※AC コンセントを使用しない場合は AC 交流スイッチを随時お切りください。

- 保護モード（ショート・過剰出力保護）：AC出力でショートや過剰出力（負荷500W以上）が発生した場合、AC出力が自動的にシャットダウン状態になり、約5秒後に再び出力を開始します。その前に負荷の原因となる機器を取り外してください。

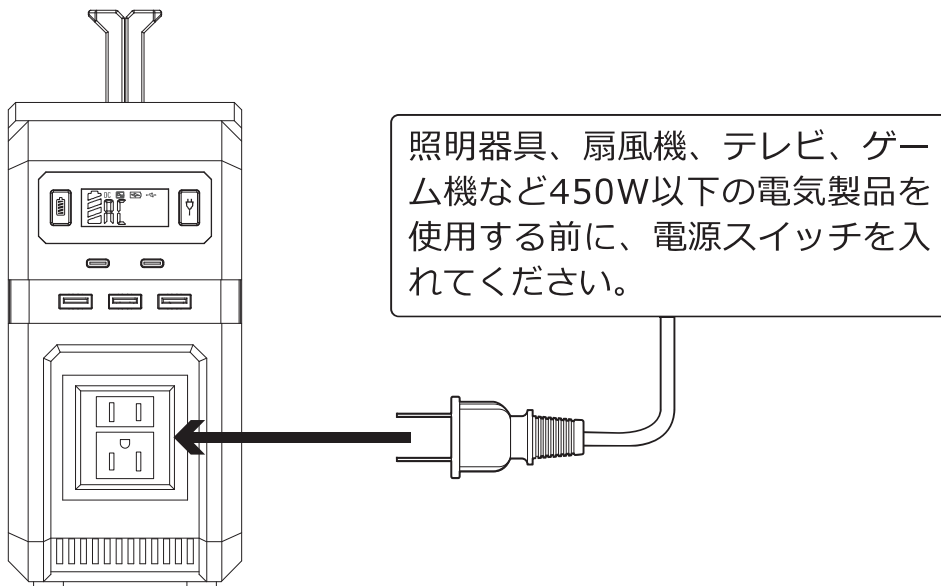

【左面】



■ 本製品でUSBデジタルデバイスを充電する

- 携帯電話やタブレットなどのデジタルデバイスのUSBケーブルを本製品のUSBインターフェースに接続し、電源スイッチを入れると充電を開始します。自動的に電力供給できない場合は、 キーまたはAC交流スイッチ  をクリックして、手動で充電を行ってください。フル充電が完了した後はUSB出力をオフにして省エネを行うようにしてください。

■ 本製品でUSB Type-C対応機器に電力供給する

- パソコンなどのType-C USBケーブルを本製品のType-C USBインターフェースに接続し、電源スイッチを入れると充電を開始します。自動的に電力供給できない場合は、 キーまたはAC交流スイッチ  をクリックして、手動で充電を行ってください。フル充電が完了した後はType-C USB出力をオフにして省エネを行うようにしてください。

【左面】

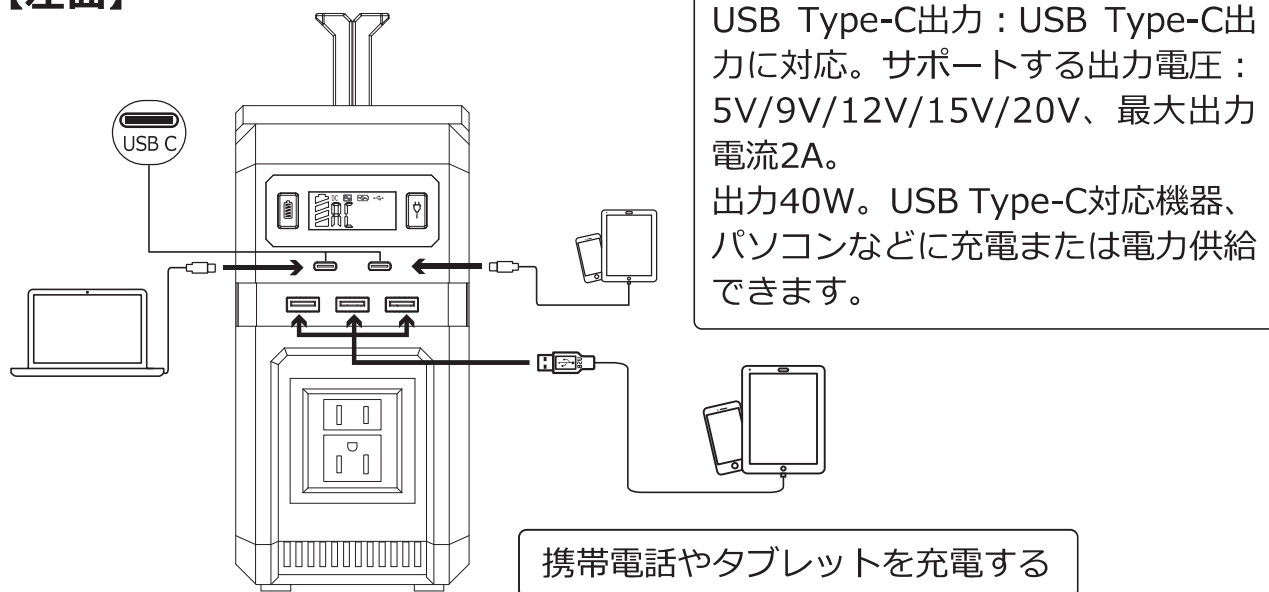

■ 本製品をACアダプターで充電する

- 本製品に付属のACアダプターで家庭用AC100Vコンセントに接続すると、本製品を充電することができます。充電中はバッテリー残量表示が点滅し、充電が完了すると点灯状態に変わります。充電完了後はすみやかにACアダプターをコンセントから抜いてください。

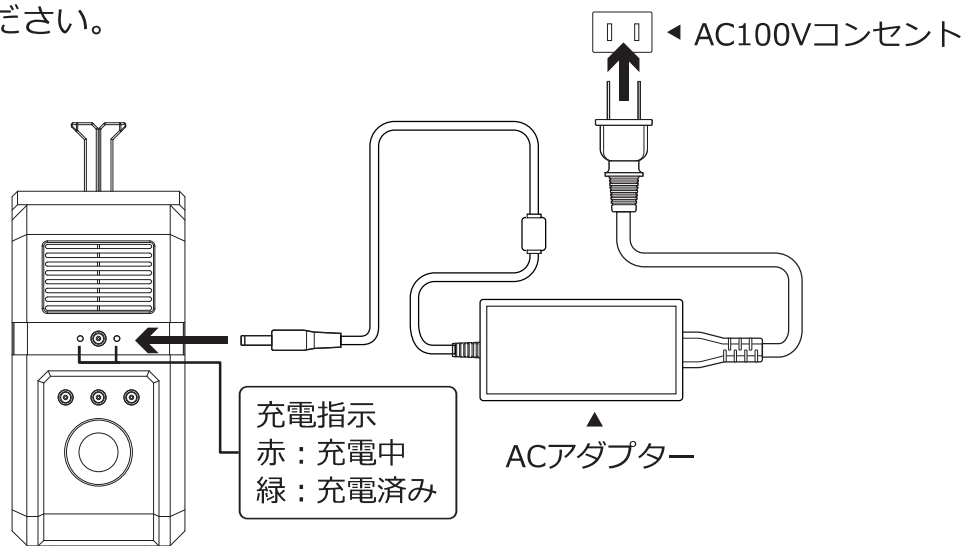

■ 本製品をソーラーパネルで充電する

- ①ソーラーパネルを可能な限り直射日光の強い場所に置いてください。
- ②ソーラーパネルの出カプラグを本製品のDC充電入力に接続してください。バッテリー残量表示が点滅すると充電が正常に行われているサインです。充電が完了すると点滅状態から点灯状態に変わります。

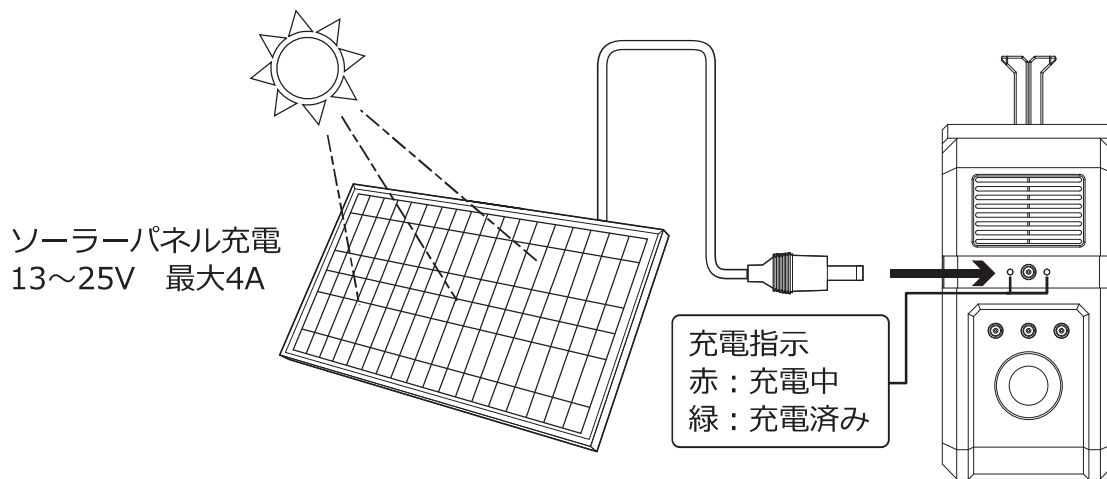

■ 本製品を車載12Vシガーライタで充電する

- 本製品に付属のシガーソケットケーブルを使用し、自動車の12Vシガーライタに接続して本製品に充電が可能です。バッテリー残量表示が点滅すると充電が正常に行われているサインです。充電が完了すると点滅状態から点灯状態に変わります。
- ご注意：自動車のバッテリー切れを防ぐため、エンジンをかけた状態で充電を行ってください。

太陽光パネル充電対応ポータブルバッテリー【U4B pro】 型式 : U4B710

電池容量	444Wh 40Ah/11.1V(容量 120,000mAh 3.7V)
寸法(L×W×H)	296×94×196mm
質量	約 4.6kg
内蔵バッテリー	高品質リチウムイオン電池
充電用入力	DC13 ~ 25V 最大 4A
充電時間	AC アダプター(DC15V/4.5A) : 約 11 ~ 12 時間
USB 出力	3×USB 5V 2.1A
	USB Type-C 40W×1
	USB Type-C 15.5W×1
DC 出力	DC 9 ~ 12.6V/10A(15A 最大)×3
車載用出力	シガーライター 9 ~ 12.6V/10A(15A 最大)×1
AC 電源	100V/50Hz~60Hz 純正弦波
	AC 出力 450W、最大 500W (60Hz)
バッテリー残量指示	LED 指示灯
使用温度範囲	-10℃ ~ +40℃
保管温度範囲	-10℃ ~ +45℃
バッテリーライフサイクル	500 回~
同梱品	太陽光パネル充電対応ポータブルバッテリー ×1
	15V/4.5A AC アダプター ×1
	カーチャージャーアダプタ ×1
	取扱説明書(本書)×1

この取扱説明書の内容は予告なく変更になる場合がございます。

【販売】



okayo
Japan

Okayo Japan 株式会社

- 東京本社 〒105-0003 東京都港区西新橋3丁目23番6号 第一白川ビル2階 B2
TEL:03-6261-3338 FAX:03-6261-3087
- 本店物流・テクニカル サポートセンター 〒852-8136 長崎県長崎市家野町5番19号
TEL:095-801-8100 FAX:095-801-8080
- 福岡オフィス 〒812-0011 福岡県福岡市博多区博多駅前4丁目33-6 橋本ビル201号
TEL:092-710-4688 FAX:092-710-4689
- 台湾オフィス 104 台北市中山區南京東路2段101号10F
TEL:+886-2-2511-1606 FAX:+886-2-2511-0199